

# HOZELOCK



Easy Drip

## El riego automático todavía más fácil



[www.hozelock.com](http://www.hozelock.com)



# ¿Por qué riego automático?

¿Cuáles son las ventajas del riego automático?



## Tómese tiempo libre

Durante los meses de verano, las plantas necesitan una mayor cantidad de agua, lo cual requiere un riego diario que a veces puede resultar una tarea engorrosa. Los sistemas de riego automático ponen fin a esta carga, de modo que dispondrá de más tiempo para hacer otras cosas.

## Riegue de manera más eficiente

Los sistemas de riego automático ofrecen un riego más controlado directamente a las raíces; ello reduce el desperdicio de agua que se produce por evaporación o por un riego poco preciso. Esto no solo contribuye al ahorro de agua, sino que también puede suponer un ahorro económico en sus facturas del agua.



## Vea florecer su jardín

Muchas plantas se ven afectadas tanto por un exceso como por una falta de riego, lo cual podría llegar a matarlas o hacerlas más propensas a sufrir enfermedades. Con un riego controlado regular se consiguen plantas más fuertes, más felices y más vigorosas; así su jardín lucirá un aspecto estupendo con menos trabajo.



## Salga más

Los sistemas de riego automático le permiten salir de casa con la tranquilidad de que su jardín seguirá estando regado. Ya no tendrá que molestar a vecinos o familiares, ni regresará a casa y encontrará todas las plantas muertas.





# ¿Por qué Easy Drip?

¿Cuáles son las ventajas de Easy Drip?



## Instalación sencilla en tan solo 15 minutos.

Configurar un sistema de riego automático nunca ha sido tan fácil gracias a Easy Drip. Gracias a unos goteros inteligentes, la instalación y el ajuste se realizan rápidamente y sin esfuerzo, mientras que una gama específica de componentes garantiza la simplicidad a la hora de elegir lo que necesita para su espacio exterior.

## Se adapta fácilmente a cualquier espacio exterior

La gama Easy Drip ofrece soluciones sencillas para el control, la distribución y el aporte de agua por todo su espacio exterior. Ya sea en plantas en contenedores o en márgenes, Easy Drip se puede adaptar fácilmente a sus necesidades de riego.



## Se ajusta rápidamente para regar plantas de cualquier tamaño

Los goteros Easy Drip son totalmente ajustables, lo cual le permite cerrarlos o abrirlos para regar hasta 40 l/h. De este modo se asegura de que cada planta obtenga la cantidad de agua adecuada para crecer.



## Compatible con todos los sistemas

Tanto si ya dispone de un sistema de riego automático como si busca instalar uno por primera vez, puede estar seguro de que no tendrá problemas de compatibilidad. Easy Drip se adapta perfectamente a todos los sistemas existentes, de modo que podrá conectarlos o ampliarlos sin ningún tipo de problema.





# Guía **A B C** del riego automático

El sistema de riego automático Hozelock se divide en tres secciones muy fáciles de comprender:

**A** - Grifo

**B** - Tubería

**C** - Gotero

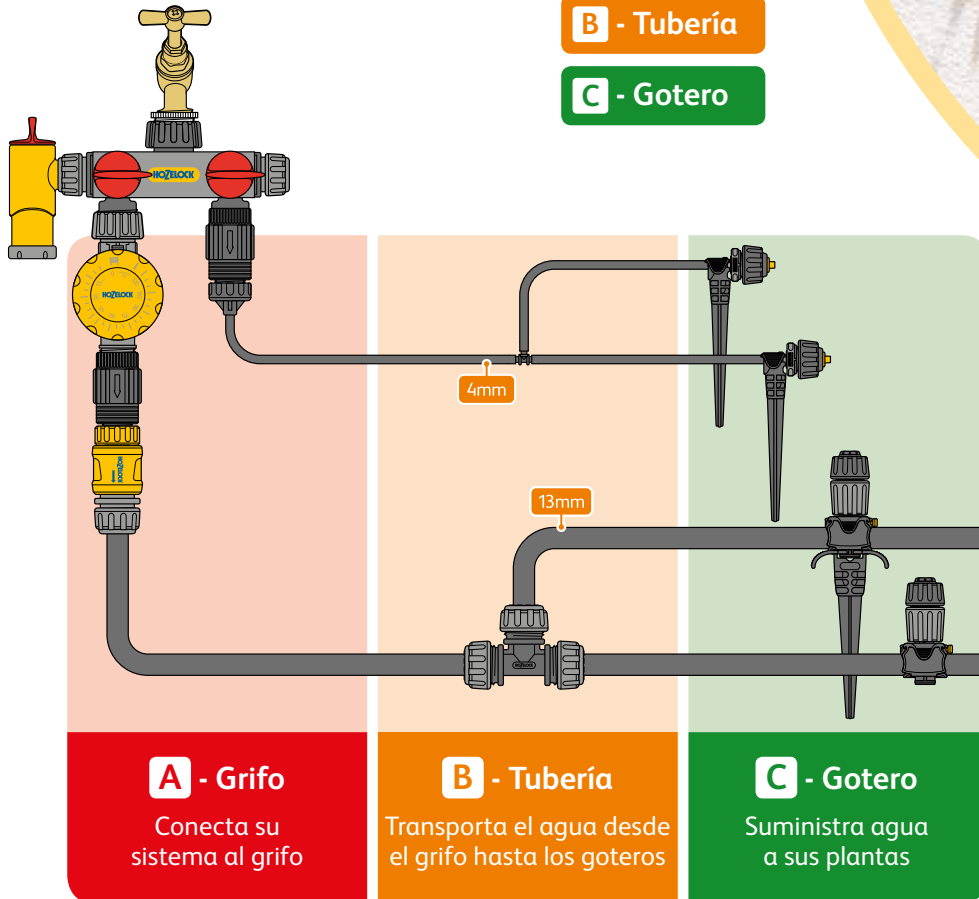

## **A** - Grifo

### Controlador de apagado automático (2210)

Principales ventajas:

- Seleccione manualmente el riego programado durante un máximo de 120 minutos.
- No necesita pilas.
- $\frac{3}{4}$ " BSP (G $\frac{3}{4}$ ) y  $\frac{1}{2}$ " BSP (G $\frac{1}{2}$ ).

### Regulador de presión (7022)

Principales ventajas:

- Reduce la presión del agua del grifo a 1,5 bares (20 psi) para un rendimiento óptimo.
- Entrada de  $\frac{3}{4}$ " BSP (G $\frac{3}{4}$ ), salida de 13 mm o 4 mm.

La conexión del grifo es sumamente importante. Conecta el sistema de riego a la red de suministro de agua. Utilice siempre un regulador de presión para controlar la presión del agua y garantizar el mejor rendimiento.



**A** - Grifo



# El futuro del riego automático



Hozelock Cloud le proporciona una forma sencilla de controlar el riego del jardín desde su móvil.

Tanto si está de vacaciones como en el trabajo, sus plantas ya no tendrán que sufrir si las condiciones climáticas cambian

## Hozelock Cloud

La aplicación para móvil (disponible en los sistemas operativos Apple y Android) es fácil de utilizar y le permite configurar, poner en pausa y ajustar los horarios de riego de forma remota. También le mantiene informado sobre las condiciones actuales y los cambios climáticos. Hozelock Cloud incluye un concentrador que se conecta directamente a un router de Internet y proporciona un sistema seguro muy fácil de configurar, sin ningún complejo proceso de emparejamiento. El concentrador se conecta a la unidad de control remoto del grifo de su jardín, que pueden situarse incluso a 40 metros de distancia, y cada uno admite hasta 4 grifos remotos que pueden instalarse para controlar diferentes áreas de su jardín.



## Controlador Cloud (2216)

### Principales ventajas:

- Aplicación de fácil utilización para controlar el riego de su jardín desde el móvil (sistema operativo Apple o Android) con el concentrador Hozelock y una unidad de control remoto del grifo.
- La aplicación permite configurar, poner en pausa y ajustar los horarios de riego de forma remota.
- La aplicación incluye un resumen del clima local y notificaciones push para mantenerle informado de los cambios climáticos.
- Ideal para cuando está fuera de casa y las condiciones meteorológicas cambian, para poner en pausa y ajustar los horarios de forma remota.
- Funciona con 2 pilas AA y conexión a Internet para el concentrador Hozelock.
- Cada concentrador admite hasta 4 unidades de control remoto del grifo.
- 1" BSP (G1), 3/4" BSP (G3/4) y 1/2" BSP (G1/2).



# “Amanecer y atardecer”

El mejor momento para regar el jardín



## Controladores con sensor

Los mejores momentos para regar el jardín, para evitar que las hojas se quemen así como una evaporación excesiva, son al amanecer o al atardecer, pero puede que no siempre le resulte práctico estar disponible para hacerlo usted mismo en esos momentos del día. La gama de controladores de riego automático Hozelock Sensor Controller se ocupará de hacerlo por usted, ya que incluyen un sensor de luz que ajusta automáticamente el programa de riego diario para que se ponga en marcha al amanecer y al atardecer. Ambas unidades se suministran listas para el uso con el programa de riego más habitual de dos veces al día durante 10 minutos; solo tiene que insertar las pilas para empezar a utilizarlas. En la gama hay dos modelos disponibles: Sensor Controller, que riega automáticamente cada día al amanecer, al atardecer o tanto al amanecer como al atardecer. Y también Sensor Controller Plus, que tiene la funcionalidad adicional de poder seleccionar cada día hasta una vez por semana.



## Controlador con sensor (2212)

### Principales ventajas:

- Temporizador electrónico de riego con sensor de luz que ajusta automáticamente el programa de riego diario para que se ponga en marcha al amanecer y al atardecer.
- Riega una o dos veces al día durante un intervalo de 2, 5, 10, 20, 30 o 60 minutos.
- Función “regar ahora” para un máximo de 60 minutos.
- Funciona con 2 pilas AA e incluye función de comprobación de las pilas.
- 1" BSP (G1), ¾" BSP (G¾) y ½" BSP (G½).

## Controlador con sensor plus (2214)

### Principales ventajas:

- Temporizador electrónico de riego con sensor de luz que ajusta automáticamente el programa de riego diario para que se ponga en marcha al amanecer y al atardecer.
- Riega una o dos veces al día durante un intervalo de 2, 5, 10, 20, 30 o 60 minutos.
- Programas de riego ajustables desde cada día a una vez por semana.
- Función “regar ahora” que va desde los 10 minutos hasta los 60 minutos.
- Funciona con 2 pilas AA e incluye función de comprobación de las pilas.
- 1" BSP (G1), ¾" BSP (G¾) y ½" BSP (G½).





# Tubería de 13 mm

## Conector recto (7017)

Para prolongar una manguera de suministro de 13 mm.



## Manguera flexible de 20m (7021)

Manguera de suministro de 13 mm, altamente flexible y resistente a los rayos UV, que transporta el agua desde el grifo hasta los goteros individuales situados por todo el jardín.



## Pieza en T (7018)

Para realizar una derivación de una manguera de suministro de 13 mm.



## Tapón de cierre (7016)

Para cerrar una manguera de suministro de 13 mm.



## Codo (7019)

Para realizar giros de 90° en una manguera de suministro de 13 mm.



# Tubería de 4mm

## Manguera de suministro de 10m (2772)

Manguera de suministro de 4 mm, altamente flexible y resistente a los rayos UV, que transporta el agua de forma discreta desde el grifo hasta los goteros individuales situados en macetas, contenedores y cestas colgantes.



## Pieza en T (7025)

Para realizar una derivación de una manguera de suministro de 4mm.





# Accesorios para tuberías

Otros elementos esenciales para mejorar y adaptar su sistema



## Pinza de sellado (7014)

Sella los orificios de la manguera flexible de 13 mm cuando los goteros universales se trasladan a una nueva ubicación.

### Principales ventajas:

- Rápida y fácil de utilizar con un sello hermético fiable.
- Compatible con la manguera flexible de 13 mm Hozelock.
- Se puede retirar y reutilizar en caso necesario.



## Tuerca adaptadora (7015)

Adapta el gotero universal para la conexión tanto a la manguera de 4 mm como a los goteros de riego automático.

### Principales ventajas:

- Permite la conexión de goteros de Hozelock u otros fabricantes al gotero universal, lo cual garantiza la plena compatibilidad.
- Fácil de instalar; proporciona una conexión rápida y hermética.
- Se puede retirar y reutilizar en caso necesario.



## Clavija (7020)

Una innovadora clavija de suelo que se puede utilizar para colocar los goteros universales y micro exactamente donde los necesita.



### Principales ventajas:

- Compatible con las mangueras de suministro de 13 mm y 4 mm.
- Permite colocar los goteros universales y micro exactamente del modo deseado, con lo cual proporciona a su jardín un riego dirigido.
- Se puede retirar y reutilizar en caso necesario.





# Gotero universal de fácil instalación

Ideal para regar márgenes, setos y huertos



## Gotero universal (7010)

### Principales ventajas:

- El diseño inteligente permite una perforación suave y segura de la manguera para una instalación sencilla y estanca.
- El flujo de agua se puede regular de 0 a 40 litros por hora, lo cual le ofrece un control total de la distribución de agua a sus plantas.
- Cada gotero puede regar hasta 100 cm de diámetro, lo cual proporcionan una amplia cobertura.
- Compatible con la manguera flexible de 13 mm.
- Se suministra con una innovadora clavija de suelo para facilitar la colocación y la selección de un ángulo de 0 a 90 grados.
- Mueva y recolque fácilmente los goteros a medida que su jardín vaya evolucionando.

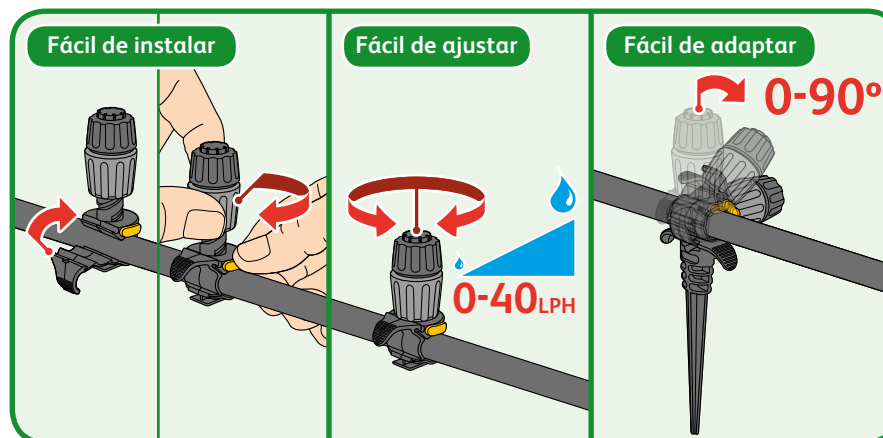



# Gotero micro de fácil instalación

Ideal para regar  
macetas, contenedores y  
cestas colgantes



## Gotero micro (7012)

### Principales ventajas:

- Gotero de extremo de línea de fácil instalación compatible con la manguera micro de 4 mm.
- Regule el flujo de agua de 0 a 20 litros por hora para obtener un control total de la distribución de agua a sus plantas.
- Se suministra con una innovadora clavija de suelo para facilitar la colocación y la selección de un ángulo de 0 a 90 grados.
- Diseño compacto para una instalación discreta.



### Fácil de instalar

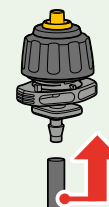

### Fácil de ajustar

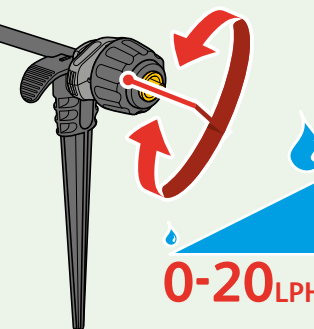



# “Me gustaría regar macetas y contenedores”

Kit de riego completo para un máximo



Las plantas en contenedor son ideales para decorar patios, ventanas y zonas pavimentadas. Sin embargo, el mantenimiento de plantas en macetas requiere un riego regular, de lo contrario las plantas se secan y mueren.

## La solución: Easy Drip Micro Kit (7024)

- Easy Drip Micro Kit es rápido y fácil de instalar, y proporciona una solución discreta para mantener sus contenedores bien regados.
- El Micro Kit es completamente adaptable, por lo que si cambia la ubicación de sus macetas o se traslada de domicilio, su sistema Easy Drip simplemente se traslada con ellas.
- Cada gotero micro es completamente ajustable, lo cual le permite controlar la cantidad de agua que recibe cada contenedor.

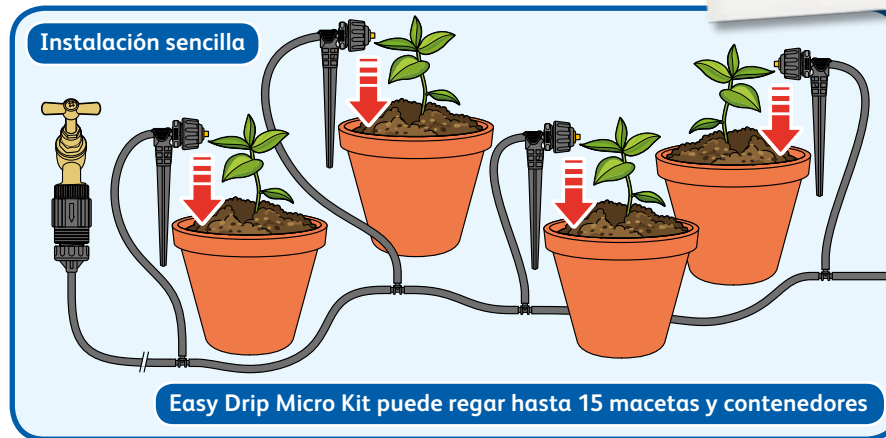
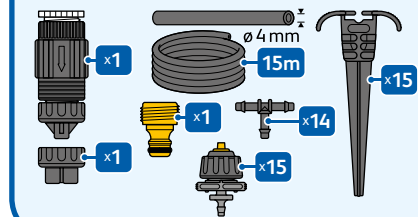

Macetas





# “Me gustaría regar cestas colgantes”

Discretas y fáciles de instalar

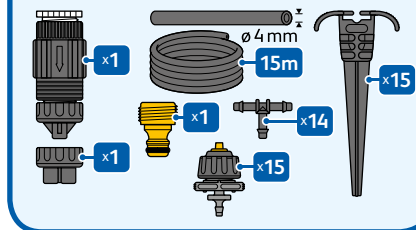

Las cestas colgantes pueden ser realmente bonitas y contribuir a la decoración de su hogar. Sin embargo, a menudo son difíciles de alcanzar y son uno de los elementos más difíciles de mantener con buen aspecto durante todo el verano.

La solución:

### Easy Drip Micro Kit (7024)

- Con Easy Drip Micro Kit se asegura de que sus cestas colgantes se puedan regar regularmente sin necesidad de hacer estiramientos o acabar remojado.
- Los goteros y manguera micro permiten una instalación discreta.
- Regule el flujo de agua de 0 a 20 litros por hora para obtener un control total de la distribución de agua a sus plantas.



### Instalación sencilla

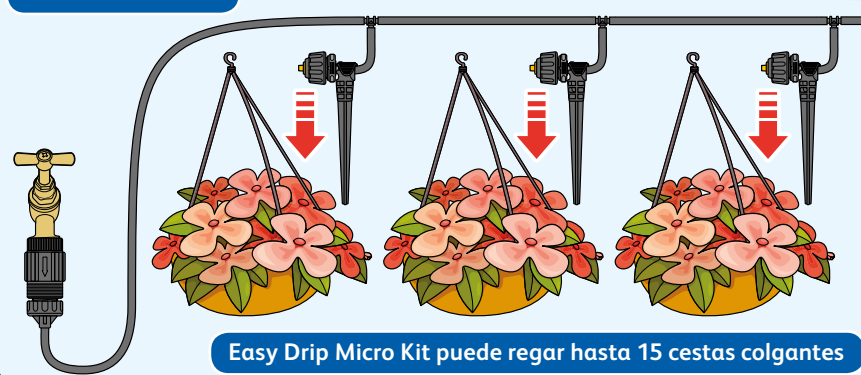

Cestas colgantes



# “Me gustaría regar un huerto”

## Kit ajustable para hasta 10 m<sup>2</sup>



Cultivar el propio huerto es algo muy gratificante, ya que ver crecer y comer el propio cultivo aporta una gran satisfacción. Suministrar el agua directamente a las raíces, donde más se necesita, puede ser difícil, ya que el agua a menudo acaba salpicando las hojas y el follaje, con lo cual una gran cantidad de agua acaba evaporándose en el aire.

La solución:

### Kit universal Easy Drip (7023)

- La instalación de un kit universal Easy Drip le permitirá dirigir el suministro de agua a las raíces de la planta, con lo cual se asegurará de que sus plantas se rieguen de forma efectiva con una mínima evaporación de agua.
- El kit le permite regar una superficie de hasta 10 m<sup>2</sup>, pero se puede combinar con otros kits para cubrir una mayor superficie.
- A medida que nuestro huerto evoluciona a lo largo de la temporada, simplemente puede recolocar la manguera flexible y los goteros universales para satisfacer sus necesidades.

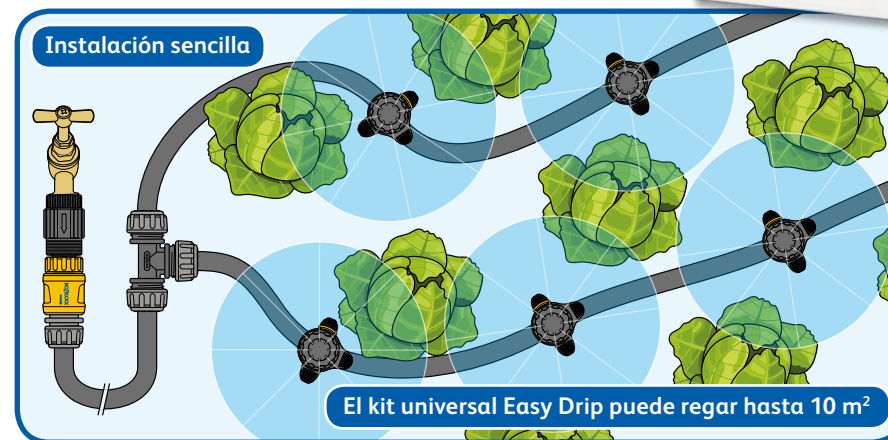



# “Me gustaría regar márgenes”

Fácil de controlar y ajustar



El cuidado de las plantas de los márgenes puede aportarle una gran satisfacción cuando se siente y disfrute contemplando su bonito jardín. Suministrar la cantidad justa de agua cuando sus plantas más lo necesitan es clave para que sus plantas luzcan un aspecto sano y vigoroso durante todo el verano.

La solución:

## Kit universal Easy Drip (7023)

- El kit universal se puede instalar de forma rápida y sencilla, y hacer todo el trabajo duro por usted.
- Gracias a los goteros inteligentes el riego de los márgenes es fácil de controlar y ajustar.
- Combínelo con un controlador automático para asegurarse de que sus márgenes permanezcan bien regados, incluso cuando se encuentre ausente o de vacaciones.

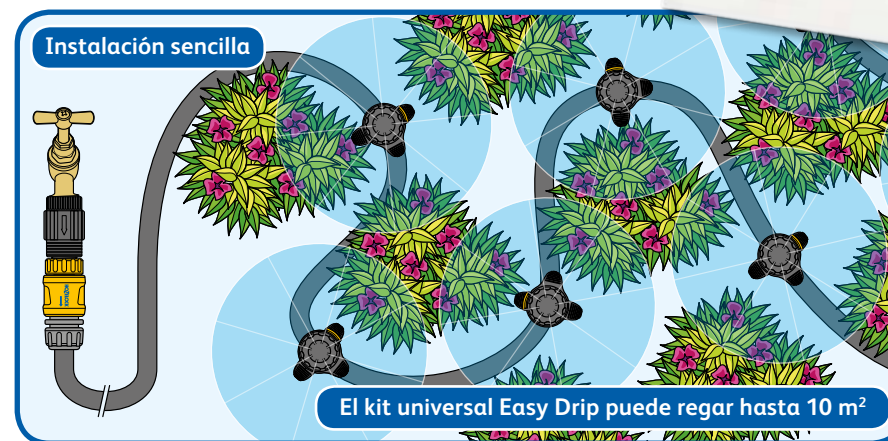
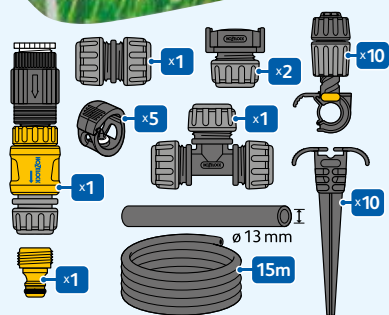

Márgenes





**Fácil de instalar**

en tan solo 15 minutos

**Se adapta fácilmente**

a cualquier espacio exterior

**Se ajusta rápidamente**

para regar plantas de cualquier tamaño

**HOZELOCK**  
Easy Drip

Hozelock Ltd., Midpoint Park, Birmingham. B76 1AB. England.

[www.hozelock.com](http://www.hozelock.com)

33678-000

